

股票代码：603279



景津压滤机在污水污泥行业中的 创新与优化

景津环保股份有限公司

2020年1月11日



尊敬的各位领导、各位专家、女士们、先生们：

大家好！

我是景津环保股份有限公司的姜桂廷

非常高兴与大家相聚在美丽的西安参加《第六届污泥高峰论坛》，
对组委会及在座的朋友们一直以来，对景津的支持与帮助表示衷心的感谢！

下面与大家交流的是景津压滤机在污水污泥行业中的创新与优化，主要介绍景津的污泥重力浓缩机、叠螺污泥脱水机、高压污泥压干机、滤饼除杂机、封闭式低温滤饼干燥机和景津的滤布。实现了浓缩、过滤、干化整套污泥处理解决方案，满足您全部需求。



景津现场实录

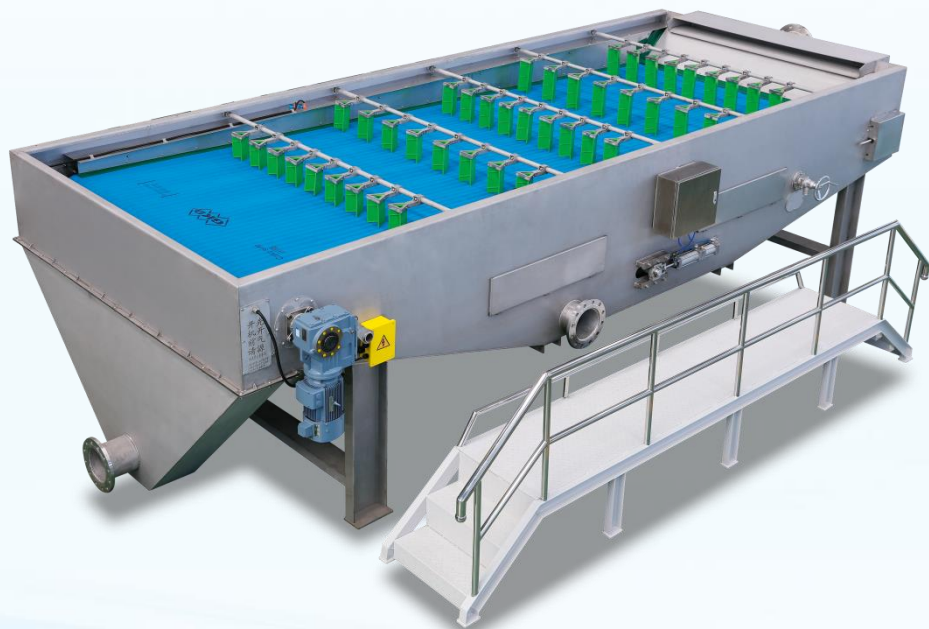

景津污泥重力浓缩机

- 1、进入含固量1%的水，出水含固量7%
- 2、使用自清洁喷头，节约冲洗水30%
- 3、自主研发的刮泥挡板使物料分布均匀，絮凝剂用量减少20%
- 4、滤带倾斜式设计，单机处理量提10%
- 5、滤带变频调节，整机能耗降低10%
- 6、自主研发多行程气缸系统使滤带长时间保持中位，延长2个月的滤带使用寿命
- 7、整机密闭，使用现场环境整洁，整机配电功率2.2千瓦。



叠螺污泥脱水机

将含固率0.5的污水挤压脱水至含水率83%以下，配合景津封闭式低温干化机进一步将污泥干化到含水率20%以下。

适用行业：市政污水、自来水、工业废水、食品、饮料、畜牧、化工、石油、印染、造纸、机械制造、金属加工等多种行业。



1、景津叠螺机整机304不锈钢经喷丸强化处理，与物料接触部分采用316L不锈钢材质，外形美观大方。

2、叠片经德国精密整平机整平，整平后的叠片之间摩擦力减小30%，提高叠片使用寿命约1.5倍。

3、螺旋轴喷涂超音速碳化钨，保证硬度达到1200HV。

4、景津叠螺机针对浓度比较低的污泥可以提前进行预浓缩，进入叠螺的污泥浓度0.5%，经预浓缩后达到1%，然后进入叠螺主机。

5、景津叠螺机配带的高效絮凝罐节约絮凝剂25%，每吨绝干泥只需投加小于千分之三的PAM（小于3公斤）。



高压鼓膜100公斤压滤机

景津高压鼓膜100公斤压滤机：

- 1、2009年开始研发及试验，2014年投入市场使用。
- 2、更低的滤饼含水率，同等工况水份降低20%-30%。
- 3、油缸采用自锁结构更加安全、节能。
- 4、在不添加任何填充物的情况下，滤饼含水率 $\leq 40\%$ ，药剂添加量减少30%-50%。
- 5、压榨压力可以在10-100公斤范围内自由调整（压榨泵为变频控制）。

景津压滤机在砂石骨料行业，一个小时能做到4个循环，滤饼含水率在20%以内.....

加药量比带式压滤机减少.....

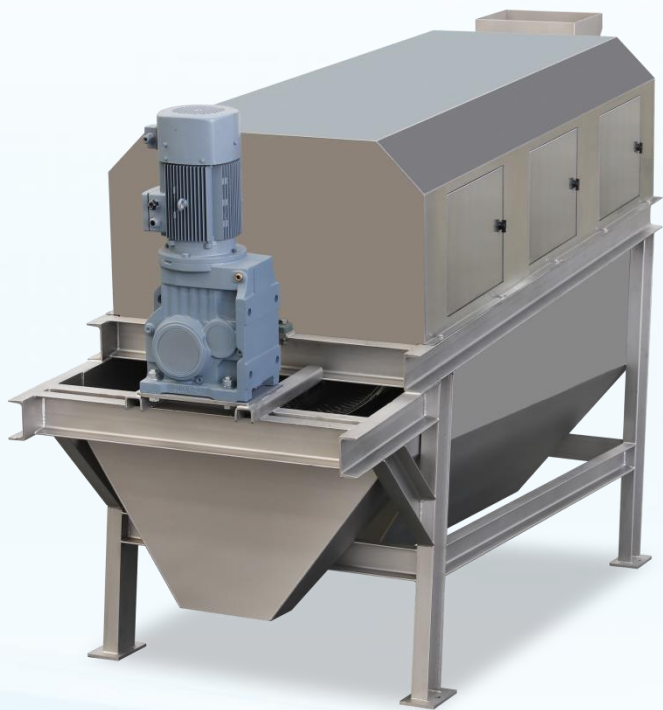

景津滤饼除杂机

景津滤饼除杂机：

针对物料外运集中处理并混有大颗粒或带状易缠绕的物料进行分类过滤的新型除杂筛料设备。

与景津封闭式低温滤饼干燥机配合使用时，起到保护物料成型机的作用，亦可用于流水线作业中，实现自动化。

广泛应用于生活污水、印染、造纸、电镀、化工、皮革、医药、食品等行业。

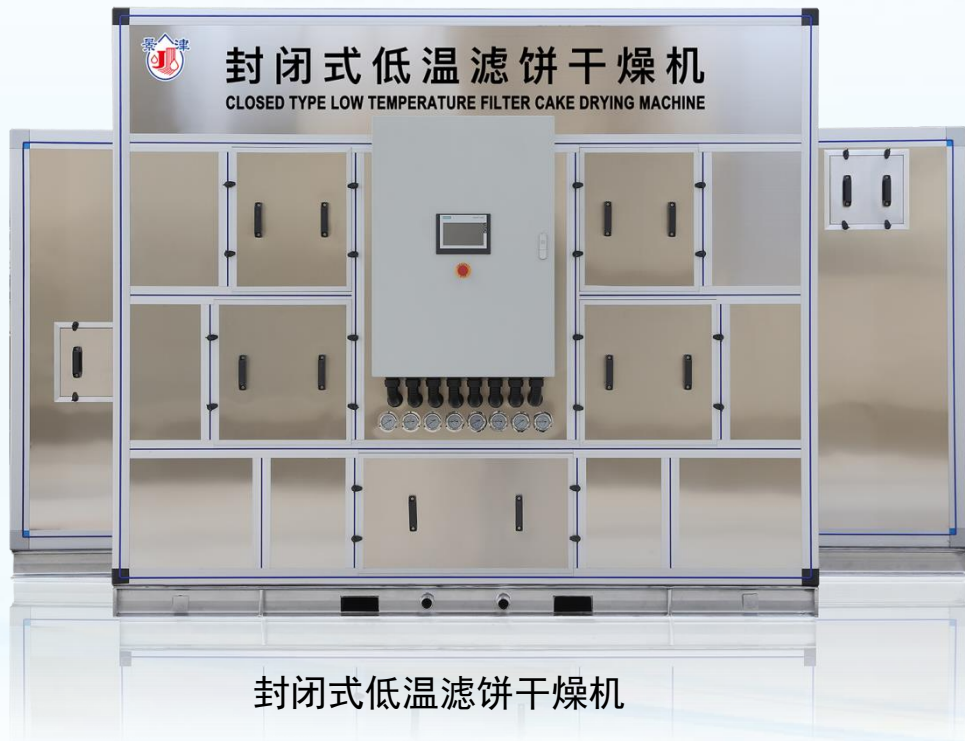

景津封闭式低温滤饼干燥机优势：

- 1、切条机：景津自制、减少灰尘、带挤压功能，切条后物料自动脱落，减少后续粉尘的产生，三层结构易于更换和维修保养，轴承座采用防尘、防油双级防护。
- 2、三级过滤。其它厂家二级过滤。
- 3、湿料仓划架带截门装置，物料不会长时间压在双螺旋上。其它厂家不带此装置。
- 4、出料口：景津自主研发，无耗能自动打开自动关闭装置，永远不会堵塞。
- 5、自动清灰装置：景津自主研发。优点：减少能源浪费，提高产量，不用停机。
- 6、自动冲洗装置：景津自主研发，蒸发器、冷凝器带自动冲洗功能。优点：不停机自动冲洗，冲洗时间一分种。
- 7、景津干燥机带吊装装置，可以整体吊装，也可拆卸吊装。
- 8、防腐：材质316L，蒸发器、冷凝器材质为镍白铜，护板及管道等喷涂美国原装进口耐酸环氧涂层，景津三十多年防腐经验能适应不同环境的防腐标准。



这是处理后含水率3%-50%的颗粒
This is the particle with a moisture content of 3%-50% after treatment.

进入含水率55%-83%的滤饼
Filter cake with moisture content of 55%-83%

景津低温滤饼干燥机部分业绩：

| 序号 | 单位名称 | 模块数量 | 型号 | 能源 |
|----|------------|------|------------|----|
| 1 | 青海聚能电力有限公司 | 1 | JJDW2400FL | 电 |
| 2 | 山东铁雄新沙能源 | 4 | JJYR19200 | 蒸气 |
| 3 | 湖北省九天环保工程 | 4 | JJDW9600FL | 电 |
| 4 | 河北省龙泉剑钉业集团 | 1 | JJDW2400FL | 电 |
| 5 | 福建世纪宏鑫 | 1 | JJDW2400FL | 电 |
| | | 2 | JJDW2400FL | |
| 6 | 上海赫比金属工业 | 1 | JJDW4800FL | 电 |
| 7 | 常熟三爱富氟源新材料 | 1 | JJDW2400FL | 电 |

景津低温滤饼干燥机部分业绩:

| 序号 | 单位名称 | 模块数量 | 型号 | 能源 |
|----|---------------|------|------------|----|
| 8 | 深圳恒大兴业环保 | 1 | JJDW4800FL | 电 |
| | | 1 | JJDW4800FL | |
| 9 | 博罗县安科五金橡塑 | 1 | JJDW4800FL | 电 |
| 10 | 博罗县建时电子有限公司 | 1 | JJDW4800FL | 电 |
| 11 | 河北韩驰金属制品 | 1 | JJDW4800FL | 电 |
| 12 | 霸州市宏泰金属制品 | 1 | JJDW2400FL | 电 |
| 13 | 霸州市万通金属制品 | 1 | JJDW2400FL | 蒸气 |
| 14 | 霸州市胜通金属制品 | 1 | JJYR2400FS | 电 |
| 15 | 惠州金茂源环保科技有限公司 | 7 | JJDW4800FL | 蒸气 |

景津低温滤饼干燥机部分业绩:

| 序号 | 单位名称 | 模块数量 | 型号 | 能源 |
|----|----------------|------|-------------|----|
| 16 | 深圳常青环境生态科技 | 3 | JJDW7200FL | 电 |
| 17 | 北控水务-广州增城城区 | 8 | JJDW38400FL | 蒸气 |
| 18 | 佛山佳利达环保科技 | 20 | JJYR48000 | 蒸气 |
| 19 | 江苏昆山新昆热电能源 | 30 | JJYR48000 | 蒸气 |
| | | 30 | JJDW48000SL | 电 |
| 20 | 东莞市力至高环境科技有限公司 | 1 | JJDW500FL | 电 |
| 21 | 扬州市景扬表面工程有限公司 | 2 | JJDW2400FL | |
| 22 | 河北瀚驰金属制品有限公司 | 1 | JJDW4800FL | |
| 23 | 常熟三爱富氟源新材料有限公司 | 1 | JJDW2400FL | |

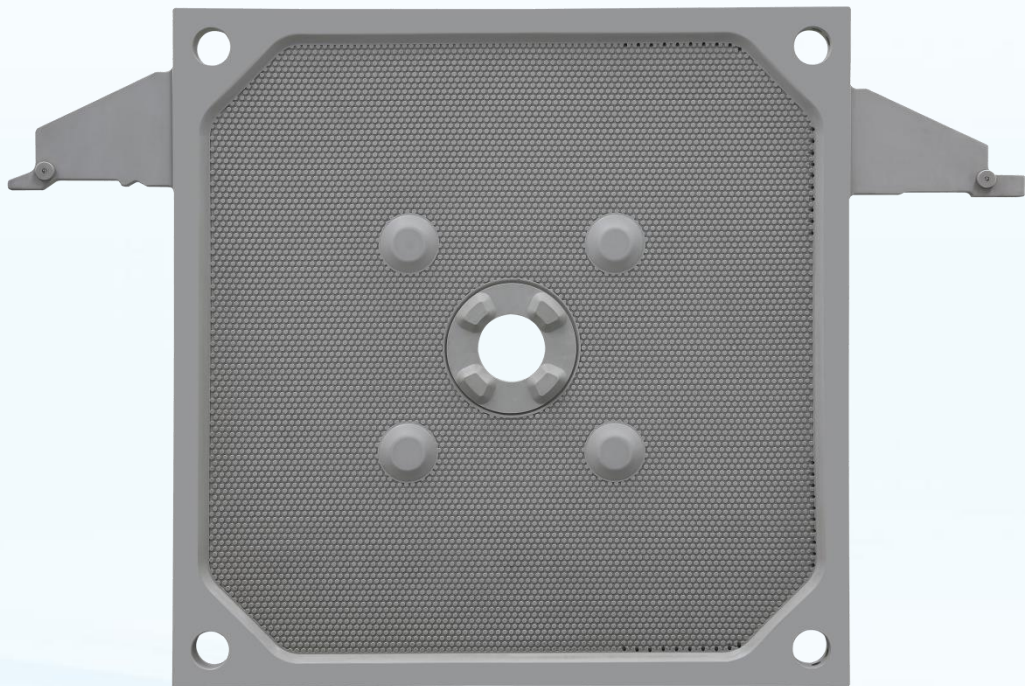

景津高效节能自动脱饼隔膜滤板

采用景津几十年摸索的独特配方高性能复合材料，滤板综合性能指数高、耐高温、耐高压、耐冲击性高、韧性高、使用寿命长。

表面具有柔润的光洁度和硬度，使滤板和滤布自动隔离，达到滤饼长期自动脱落，滤布使用寿命延长30%。



景津鼓膜100公斤超高压隔膜滤板

此产品采用景津几十年行业经验摸索的独特配方高性能材料，韧性高、耐冲击性高，可达到进料压力40公斤，鼓膜压力100公斤，

表面具有柔润的光洁度和硬度，使滤板和滤布自动隔离，达到滤饼长期自动脱落。

酱油行业压榨80公斤，滤饼含水率可达到 $\leq 46\%$ 。

市政污泥行业压榨85公斤，滤饼含水率可达到38%-42%。

景津为了更好的服务于环保行业，引进德国从原料拉丝到滤布成型整套滤布生产线，结合景津30年的过滤经验，在恒温恒湿织造环境下，德国重磅剑杆织机将最细的丝线织成密度最高和不同孔形的滤布，景津织出的滤布同等面积下滤孔数量比普通滤布多50%，并且过滤效果稳定，滤布永不缩水，使用寿命长，单丝滤布能够使滤饼长期自动脱落。

纳污水为清泉 化污泥为资源





滤布定型机



滤布加工车间

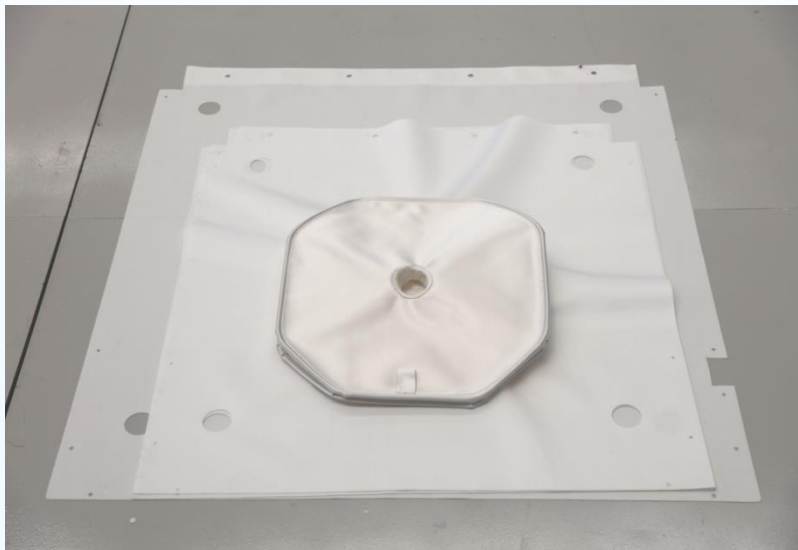

景津滤布























纳污水为清泉 化污泥为资源















纳污水为清泉 化污泥为资源





单室进料空气穿流水洗滤饼压滤机



景津节能高效滤榨机



景津节能高效滤榨机



景津振打隔膜自动脱饼压滤机



四轴螺旋输送机

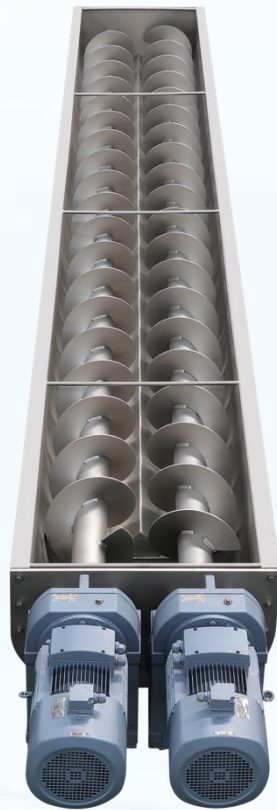

双轴螺旋输送机

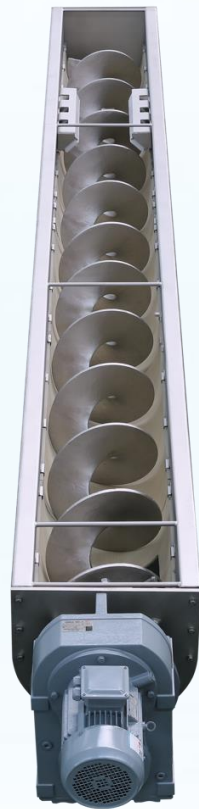

无轴螺旋输送机

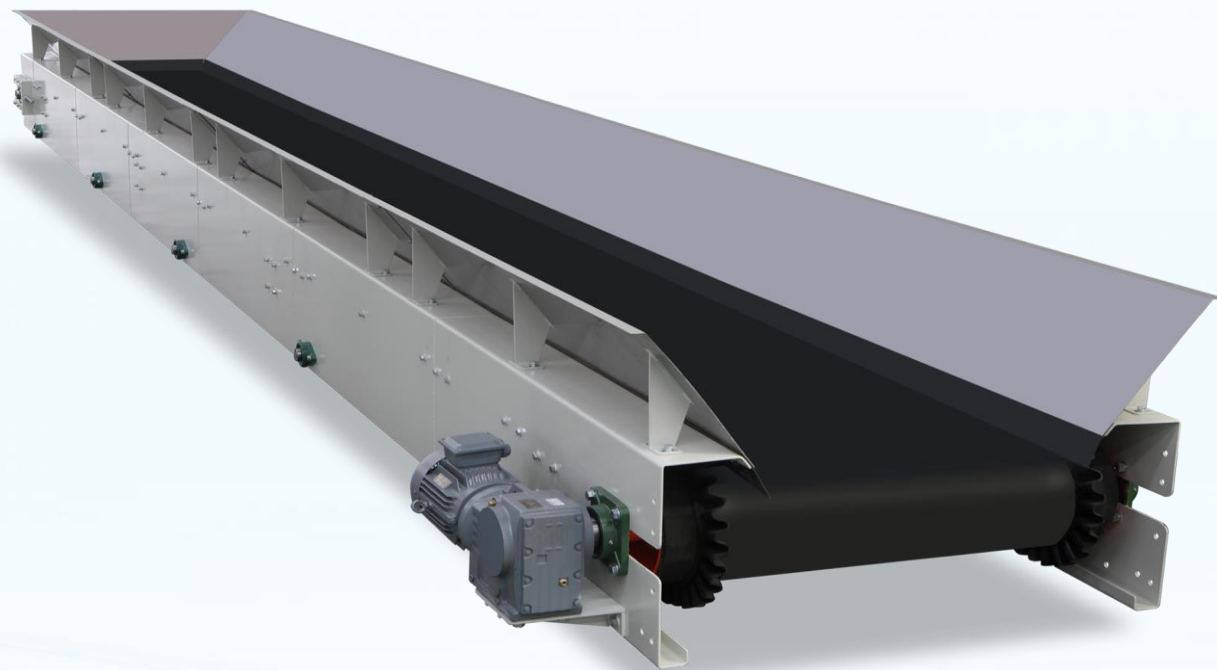

皮带运输机



立式滤饼破碎机



新型自动加药机



全自动絮凝剂制备装置



自动加药系统



双驱浓密机



纳污水为清泉 化污泥为资源

——李克强总理7月24日莅临景津，对景津成功践行这一生态环保理念表示高度赞扬。

景津即时创新，为客户创造最大的价值！做又好又不贵的产品，引领市场的发展！

让客户买到真正能为他创造价值的产品，景津在每接到一个用户需求时，都会派专业的技术人员到客户现场了解用户的需求，用景津三十年的过滤经验和技術，结合即时创新的理念为用户选出最佳解决方案。能够源源不断的为您创造最大的价值。

做为一个制造企业，我个人认为要想做好产品，有四个方面的因素：

一、老板的理念，老板的提升就是一个企业的提升；二、选好原材料；三、先进的加工设备和最优化的工艺所匹配；四、走在市场前列，引领市场发展。

感恩新时代，感谢全世界！

谢谢您！